

1 予選リーグ男子組合せ(1~15コート)

1) 一般男子

ブロック	コート	順位	選手名	順位	選手名	順位	選手名	順位	選手名
1	1	1	佐々木 雄野 (駒沢大学)	キ	伊藤 光輝 (帝京大学)	2	下江 裕人 (横浜国立大学)	3	深山 高志 (いずみクラブ)
2	1	1	内山 健吾 (駒澤大学)	3	天野 雄斗 (帝京大学)	2	石川 優真 (横浜国立大学)	キ	篠原 賢至 (銀杏クラブ)
3	1	1	伊藤 裕紀 (東京大学)	4	杉本 翔 (帝京大学)	2	板谷 和輝 (横浜国立大学)	3	外山 庫太 (卓球三昧)
4	2	1	田淵 拓也 (東京大学)	3	清水 健次 (帝京大学)	2	末松 侑也 (横浜国立大学)	4	大石 誠 (卓球三昧)
5	2	1	小野 守 (MD相模)	キ	諸岡 洋実 (東京大学)	2	下地 啓太 (横浜国立大学)	3	永嶋 淳 (卓球三昧)
6	2	1	河合 秀二 (卓楓会)	2	野村 卓人 (東京大学)	3	松田 尚 (横浜国立大学)	4	中村 憲夫 (卓球三昧)
7	3	1	吉田 拓磨 (駒澤大学)	キ	角銅 洋実 (東京大学)	2	棒 俊太郎 (横浜国立大学)	3	監物 大貴 (スリースター駒澤)
8	3	1	関村 友貴 (駒澤大学)	2	松本 惇志 (東京大学)	3	永野 翔 (横浜国立大学)	4	石田 崇 (スリースター駒澤)
9	3	1	森 駿介 (駒澤大学)	2	島 周平 (東京大学)	3	富永 真紀人 (横浜国立大学)	4	入交 洸太 (スリースター駒澤)
10	4	1	塚本 悠太 (駒澤大学)	3	谷岡 諭 (東京大学)	2	松本 裕稀 (横浜国立大学)	4	小林 真龍 (スリースター駒澤)
11	4	2	坂本 憲一 (駒澤大学)	3	石田 浩祐 (東京大学)	1	比嘉 盛太 (調友東)	4	南茂 俊朗 (スリースター駒澤)
12	4	2	松永 朗典 (卓精会)	キ	国吉 竜太 (東京大学)	3	青山 脩 (横浜国立大学)	1	黒金 正寛 (スリースター駒澤)
13	5	1	秋元 要人 (狛江ピンポン)	3	小山 達哉 (東京大学)	2	栗原 宏平 (KPS)	4	諸角 拓哉 (つづきTC)
14	5	1	藤本 知得 (駒澤大学)	2	小川 隼人 (東京大学)	3	春川 陽一 (卓球三昧)	4	渡辺 明 (無所属)
15	5	2	熊木 良 (駒澤大学)	キ	若月 駿 (東京大学)	1	小原 友和 (KPS)	3	宮本 司 (国領アトムズ)
16	6	1	小管 清彦 (銀杏クラブ)	2	龍島 広人 (東京大学)	4	大山 公輝 (鶴園クラブ)	3	岸 英史 (7Y)
17	6	4	今野 祐真 (駒澤大学)	1	山本 和弘 (東京大学)	3	雪本 修一 (狛江ピンポン)	2	瀬尾 優也 (龍門会)
18	6	1	友光 達也 (東京大学)	2	加藤 健太 (帝京大学)	4	岡野 敏己 (鶴園クラブ)	3	橋本 政樹 (ともだち)
19	7	1	鈴木 悠祐 (東京大学)	3	宮寺 克典 (帝京大学)	2	尾崎 史朗 (淡青会)	キ	渡邊 研介 (銀杏クラブ)

2) 40才男子

ブロック	コート	順位	選手名	順位	選手名	順位	選手名	順位	選手名
1	7	2	小俣 和俊 (狛江ピンポン)	1	安田 勝明 (ゴルベテ)	3	百崎 聡 (TI)	4	杉谷 実 (無所属)
2	7	1	中村 勉 (ゴルベテ)	3	糸魚川 智則 (yookiクラブ)	4	星野 勝博 (銀杏クラブ)	2	横川 昭夫 (光輝(ひかり))
3	8	2	北條 猛士 (THINK)	1	井上 元一 (森の会)	3	山口 徳幸 (卓友会)	4	松田 潤一 (銀杏クラブ)
4	8	1	落海 雄二 (ゴルベテ)	2	仲村 功一 (ドルフィン)	3	安下 光則 (平尾卓球クラブ)	キ	市原 昌敏 (銀杏クラブ)
5	8	2	櫛田 剛志 (ウイングス)	1	奥川 智彦 (ナミーズ)	3	川野 真裕 (東京キングコング)	4	秦 伸人 (銀杏クラブ)
6	9	1	成田 清重 (ゴルベテ)	2	杉浦 貴宏 (府中卓連)	3	滝口 洋 (GTTC)	4	日田 武志 (鶴川チーム)
7	9	3	宮澤 義和 (いずみクラブ)	2	山口 隆 (龍門会)	1	山本 春彦 (ゴルベテ)	4	和気 康弘 (Tありす)

3) 50才男子

ブロック	コート	順位	選手名	順位	選手名	順位	選手名	順位	選手名
1	9	3	赤羽 芳彦 (信号器材)	1	田畑 純一 (東芝)	2	金井 公則 (JTC)	4	栗山 昭治 (いずみクラブ)
2	10	1	望月 進一 (府中勤福)	キ	山下 乃武 (ゴルベテ)	2	今村 有紀 (つづきTC)	3	久保田 俊三 (狛江ピンポン)
3	10	2	白津 豊久 (森の会)	1	山田 泰彦 (ゴルベテ)	3	兼子 龍男 (稲城卓友会)	4	富永 和己 (世田谷クラブ)
4	10	2	深津 隆二 (連雀クラブ)	1	小林 博 (森の会)	3	榎本 光政 (飛田給)	4	松本 勇一 (銀杏クラブ)
5	11	3	安達 正男 (稲城卓連)	1	滝沢 秀樹 (ゴルベテ)	2	中村 浩和 (幡ヶ谷クラブ)	4	斉藤 実 (八小同好会)
6	11	1	市川 岳 (ゴルベテ)	2	小林 有ニ (つづきTC)	4	富田 力 (麦クラブ)	3	鈴木 克彦 (城南信用金庫)
7	11	2	杉木 浩行 (ゴルベテ)	3	藤田 寿一 (森の会)	1	野村 昌俊 (クローバー)	4	永野 陽一 (府中どんぐり会)
8	12	1	佐藤 法雄 (森の会)	2	浜川 実 (アスターズ)	キ	竹村 和久 (武蔵野エンドレス)	3	大澤 秀正 (T. T. フレンズ)

4) 60才男子

ブロック	コート	順位	選手名	順位	選手名	順位	選手名	順位	選手名
1	12	1	永本 光夫 (銀杏クラブ)	2	新井 敏久 (SWING)	3	渡辺 慶二 (無所属)	4	近藤 秀夫 (G&B)
2	12	1	山口 精二 (稲城卓連)	2	池田 勉 (ナミーズ)	3	大坂 清 (国領アトムズ)	4	田中 光夫 (タートルズ)
3	13	1	日比野 英彦 (北上クラブ)	2	井上 征治 (稲城卓連)	3	高原 滋 (ナミーズ)	4	田中 敬明 (銀杏クラブ)
4	13	1	渡辺 元和 (卓伸会)	2	並木 武 (スクエア)	3	三輪 泰裕 (銀杏クラブ)	4	稲田 勝吉 (ナミーズ)
5	13	1	中山 清司 (西東京クラブ)	キ	沖山 公則 (調友西)	2	田中 重則 (武蔵野エンドレス)	3	地家 啓二 (百合クラブ)
6	14	2	海津 敬二 (東京ベテラン)	1	安田 正一 (稲城卓連)	4	五十嵐 勝康 (ナミーズ)	3	佐々木 信広 (都築北)
7	14	1	伊藤 忠 (ナミーズ)	2	田辺 康平 (幡ヶ谷クラブ)	3	渡部 義輝 (稲城卓連)	キ	柴 栄次 (JTC)

5) 70才男子

ブロック	コート	順位	選手名	順位	選手名	順位	選手名	順位	選手名
1	14	1	小澤 薫 (多摩スポーツクラブ)	2	柳 輝男 (T. T. フレンズ)	4	木村 和彦 (ウイングス)	3	金澤 剛哉 (稲城卓連)
2	15	キ	苅宿 悟 (中原クラブ)	キ	阿部 忠 (アルファ21)	2	浅野 秀次郎 (T. T. フレンズ)	1	満井 司郎 (無所属)
3	15	2	宮永 直志 (東京ベテラン)	1	並木 良介 (T. T. フレンズ)	3	山下 昭平 (銀杏クラブ)	4	松浦 輝 (アスターズ)
4	15	2	島田 治一 (卓翠会)	1	大滝 泰 (日吉TTC)	3	内山 恒光 (稲城卓連)	4	檀上 卓爾 (セタクラブ)

2 予選リーグ女子組合せ(16~26コート)

1) 一般女子

ブロック	コート	順位	選手名	順位	選手名	順位	選手名	順位	選手名
1	16	1	横山 仁美 (THINK)	2	長木 美緒 (東京大学)	4	都甲 梓 (東京大学)	3	田舛 ひろ乃 (卓球三昧)
2	16	2	玉岡 遥 (東京大学)	1	前田 純子 (横浜国立大学)	5	平山 智香子 (東京大学)	3	菅原 奈津子 (百合クラブ)
		()	()	(選手5)	4	池田 雅美 (つづきTC)			

2) 40才女子

ブロック	コート	順位	選手名	順位	選手名	順位	選手名	順位	選手名
1	17	1	村山 由紀子 (稲城卓友会)	2	箕輪 由美子 (ゴルベテ)	3	鈴木 佳代子 (無所属)	4	宮下 直美 (ドルフィン)
2	17	1	出口 悦子 (無所属)	2	和田 智子 (ゴルベテ)	3	寒水 洋子 (ABC)	キ	富山 かほり (尾山台)
3	17	1	堀江 ちか子 (卓精会)	2	園田 光子 (銀杏クラブ)	3	月原 加央里 (東京キングコング)	4	大園 久美子 (ラブオール)
4	18	1	谷口 純子 (卓精会)	2	大塚 由香 (ナチュラル)	3	高橋 美和子 (さつき)	4	渡邊 今日子 (KYTTC)

3) 50才女子

ブロック	コート	順位	選手名	順位	選手名	順位	選手名	順位	選手名
1	18	1	石井 とし子 (アスターズ)	2	蓮沼 邦子 (狛江ピンポン)	3	伊藤 智恵子 (調友東)	4	才田 康子 (幡ヶ谷クラブ)
2	18	2	宮本 真智子 (ABC)	1	庄田 祥子 (大昭フレンズ)	3	山崎 啓子 (T. T. フレンズ)	4	奥田 幸子 (卓球三昧)
3	19	1	金森 恵子 (無所属)	2	小松 孝枝 (調友東)	3	田中 恵子 (稲城卓友会)	4	岩波 和子 (銀杏クラブ)
4	19	1	鈴木 みづめ (七夕)	2	服部 静江 (つづきTC)	3	島田 優子 (アスターズ)	4	海老原 みえ子 (AZクラブ)
5	19	1	坂本 京子 (EDAクラブ)	2	中間 美津江 (kitkat)	3	坂田 幸子 (たま川クラブ)	4	梅木 洋子 (卓球三昧)
6	20	2	久保田 洋子 (狛江ピンポン)	1	紺田 晶子 (武蔵野)	3	中里 初枝 (調友東)	4	麻生 晴美 (東京大学)
7	20	1	芝原 久子 (梅島クラブ)	2	早田 百合子 (YTC)	3	児玉 陽子 (ABC)	4	田口 真紀子 (国領アトムズ)
8	20	1	桐岡 昌子 (カルパナ)	4	村田 里子 (川崎レディース)	3	成田 浩美 (狛江ピンポン)	2	山崎 百合子 (福生サタデー)
9	21	1	山本 早苗 (武蔵野)	2	河野 佳代子 (アスターズ)	3	長瀬 直子 (山崎クラブ)	4	絹山 和子 (たま川クラブ)

4) 60才女子

ブロック	コート	順位	選手名	順位	選手名	順位	選手名	順位	選手名
1	21	1	土屋 幸子 (ウイステリア)	キ	本橋 律子 (アスターズ)	2	村山 彩子 (ツインズ)	3	遠藤 朝子 (あじさい)
2	21	1	高松 純子 (飛行船)	2	田辺 千代子 (幡ヶ谷クラブ)	3	日笠 久子 (ウエルカム)	4	桑名 佳代 (タートルズ)
3	22	1	小川 好子 (幡ヶ谷クラブ)	3	近藤 くに子 (G&B)	2	村上 理恵 (いずみクラブ)	4	松岡 睦子 (ツインズ)
4	22	1	上治 博美 (すずらん)	3	佐藤 宏子 (ウイステリア)	2	中川 みち子 (鶴川チーム)	4	佐々木 喜代子 (七夕)
5	22	1	矢田部 節子 (ウイステリア)	3	水橋 光江 (すずらん)	2	岡田 陽子 (富士クラブ)	キ	内田 滝子 (花水木)
6	23	2	中村 清江 (柏野)	1	伊沢 昭子 (そよかぜ)	4	渡辺 悦子 (無所属)	3	杉浦 栄子 (フレッシュ)
7	23	2	斉郷 陽子 (七夕)	1	越智 正子 (武蔵野)	3	三善 陽子 (百合クラブ)	4	高田 タキ子 (都筑北)
8	23	1	仁尾 章子 (七夕)	2	佐々木 道子 (カルパナ)	3	本田 信子 (ツインズ)	4	島崎 映美 (無所属)
9	24	2	並木 一枝 (スクエア)	1	岸 ヨリ子 (凌友クラブ)	4	阿部 綾子 (都筑北)	3	下平 満代 (七夕)
10	24	2	田中 快枝 (武蔵野エンドレス)	1	神谷 恵美子 (卓伸会)	3	佐藤 とき子 (町田ザルツ)	4	服部 佐和子 (七夕)
11	24	2	仙石 陽子 (花水木)	1	高橋 いく代 (カルパナ)	4	佐々木 葉子 (AZクラブ)	3	川村 とみ子 (パンジー)

5) 70才女子

ブロック	コート	順位	選手名	順位	選手名	順位	選手名	順位	選手名
1	25	1	井上 美代 (福生サタデー)	キ	石曾根 多美子 (幡ヶ谷クラブ)	2	高崎 弘子 (東京ベテラン会)	3	野村 愛子 (あじさい)
2	25	1	西本 和子 (しらとり)	キ	杉原 良子 (メリ・ガーネット)	2	小林 宣子 (幡ヶ谷クラブ)	3	五十嵐 澄子 (おりおん)
3	26	1	千代 絢子 (大野中)	2	大須賀 順子 (田園クラブ)	3	阿部 洋子 (無所属)	キ	堀 弘子 (野川クラブ)
4	26	1	小林 勝子 (大野中)	2	樋渡 千恵子 (中原クラブ)	3	田淵 君江 (富士クラブ)	4	今村 好江 (野川クラブ)

一般男子の部(1)

決勝トーナメント(1位・2位)

3位以下トーナメント

ブロック順位

ブロック順位

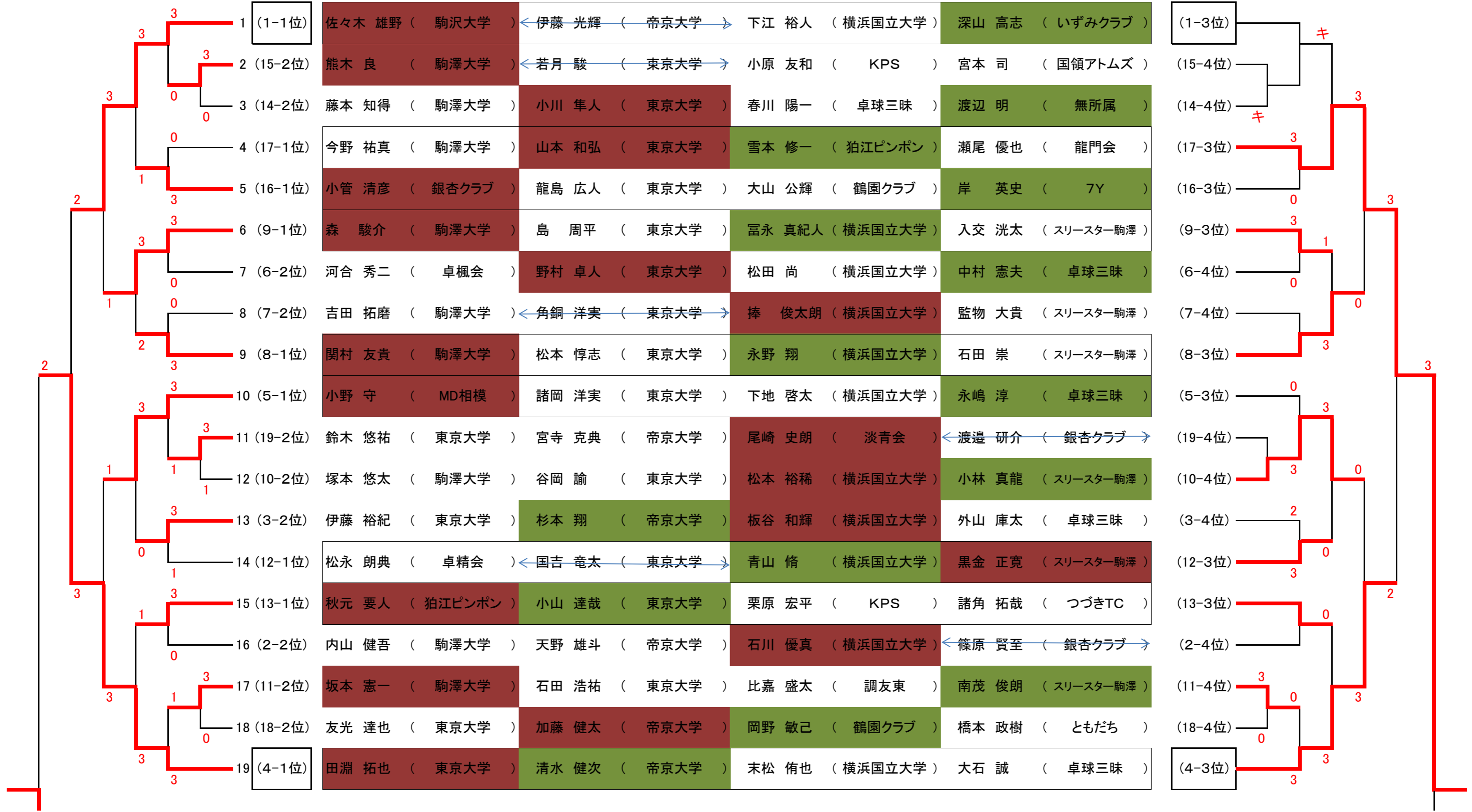

一般男子の部(2)

決勝トーナメント(1位・2位)

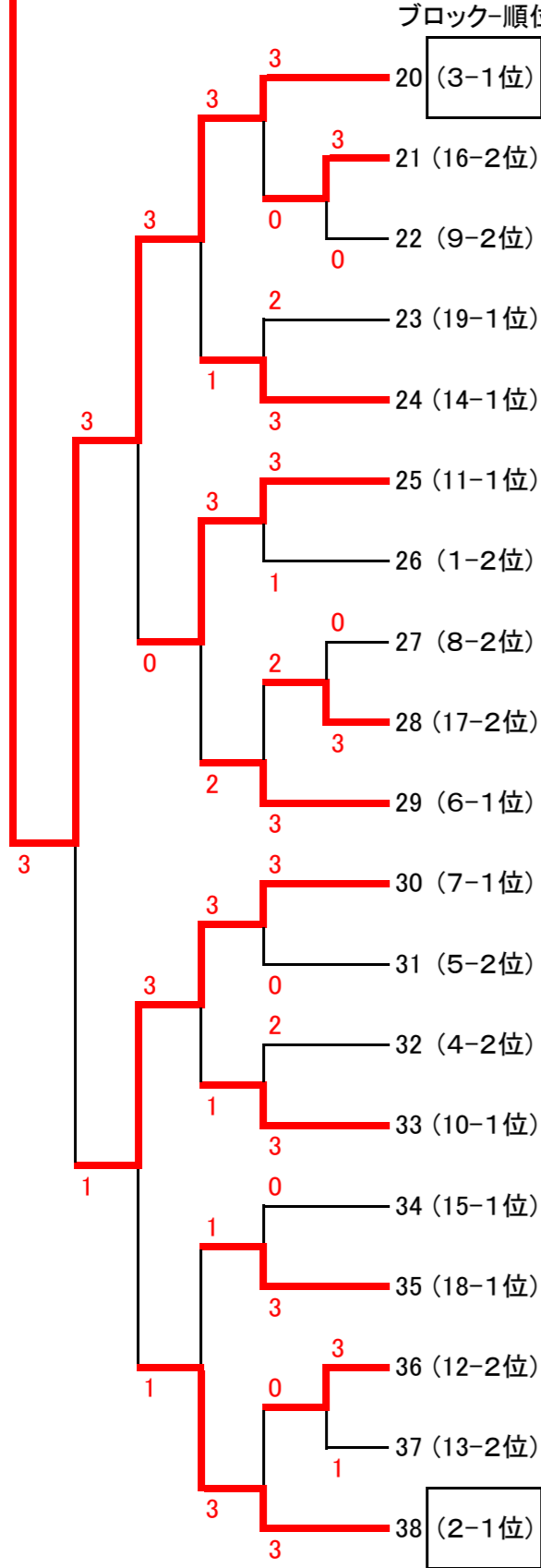

伊藤 裕紀 (東京大学)	杉本 翔 (帝京大学)	板谷 和輝 (横浜国立大学)	外山 庫太 (卓球三昧)
小管 清彦 (銀杏クラブ)	龍島 広人 (東京大学)	大山 公輝 (鶴園クラブ)	岸 英史 (7Y)
森 駿介 (駒澤大学)	島 周平 (東京大学)	富永 真紀人 (横浜国立大学)	入交 洸太 (スリースター駒澤)
鈴木 悠祐 (東京大学)	宮寺 克典 (帝京大学)	尾崎 史朗 (淡青会)	渡邊 研介 (銀杏クラブ)
藤本 知得 (駒澤大学)	小川 隼人 (東京大学)	春川 陽一 (卓球三昧)	渡辺 明 (無所属)
坂本 憲一 (駒澤大学)	石田 浩祐 (東京大学)	比嘉 盛太 (調友東)	南茂 俊朗 (スリースター駒澤)
佐々木 雄野 (駒沢大学)	伊藤 光輝 (帝京大学)	下江 裕人 (横浜国立大学)	深山 高志 (いずみクラブ)
関村 友貴 (駒澤大学)	松本 惇志 (東京大学)	永野 翔 (横浜国立大学)	石田 崇 (スリースター駒澤)
今野 祐真 (駒澤大学)	山本 和弘 (東京大学)	雪本 修一 (狛江ピンポン)	瀬尾 優也 (龍門会)
河合 秀二 (卓楓会)	野村 卓人 (東京大学)	松田 尚 (横浜国立大学)	中村 憲夫 (卓球三昧)
吉田 拓磨 (駒澤大学)	角銅 洋実 (東京大学)	棒 俊太郎 (横浜国立大学)	監物 大貴 (スリースター駒澤)
小野 守 (MD相模)	諸岡 洋実 (東京大学)	下地 啓太 (横浜国立大学)	永嶋 淳 (卓球三昧)
田淵 拓也 (東京大学)	清水 健次 (帝京大学)	末松 侑也 (横浜国立大学)	大石 誠 (卓球三昧)
塚本 悠太 (駒澤大学)	谷岡 諭 (東京大学)	松本 裕稀 (横浜国立大学)	小林 真龍 (スリースター駒澤)
熊木 良 (駒澤大学)	若月 駿 (東京大学)	小原 友和 (KPS)	宮本 司 (国領アトムズ)
友光 達也 (東京大学)	加藤 健太 (帝京大学)	岡野 敏己 (鶴園クラブ)	橋本 政樹 (ともだち)
松永 朗典 (卓精会)	国吉 竜太 (東京大学)	青山 脩 (横浜国立大学)	黒金 正寛 (スリースター駒澤)
秋元 要人 (狛江ピンポン)	小山 達哉 (東京大学)	栗原 宏平 (KPS)	諸角 拓哉 (つづきTC)
内山 健吾 (駒澤大学)	天野 雄斗 (帝京大学)	石川 優真 (横浜国立大学)	篠原 賢至 (銀杏クラブ)

3位以下トーナメント

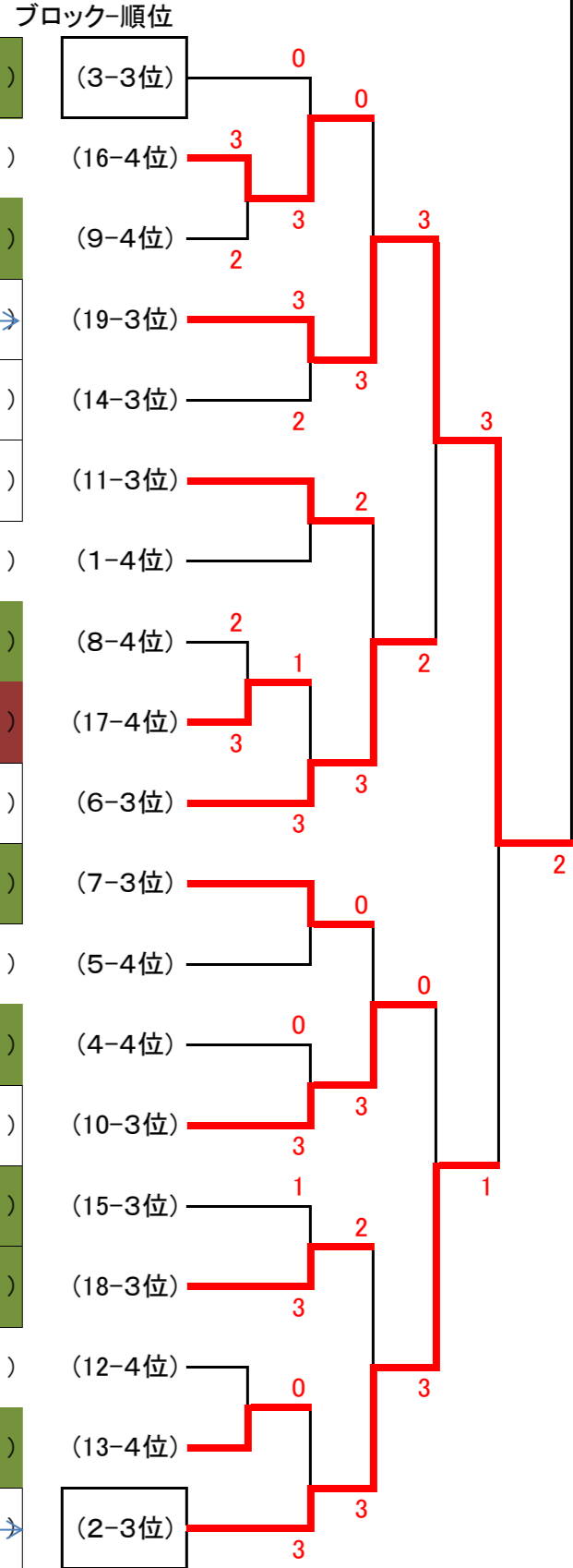

40才男子の部

決勝トーナメント(1位・2位)

3位以下トーナメント

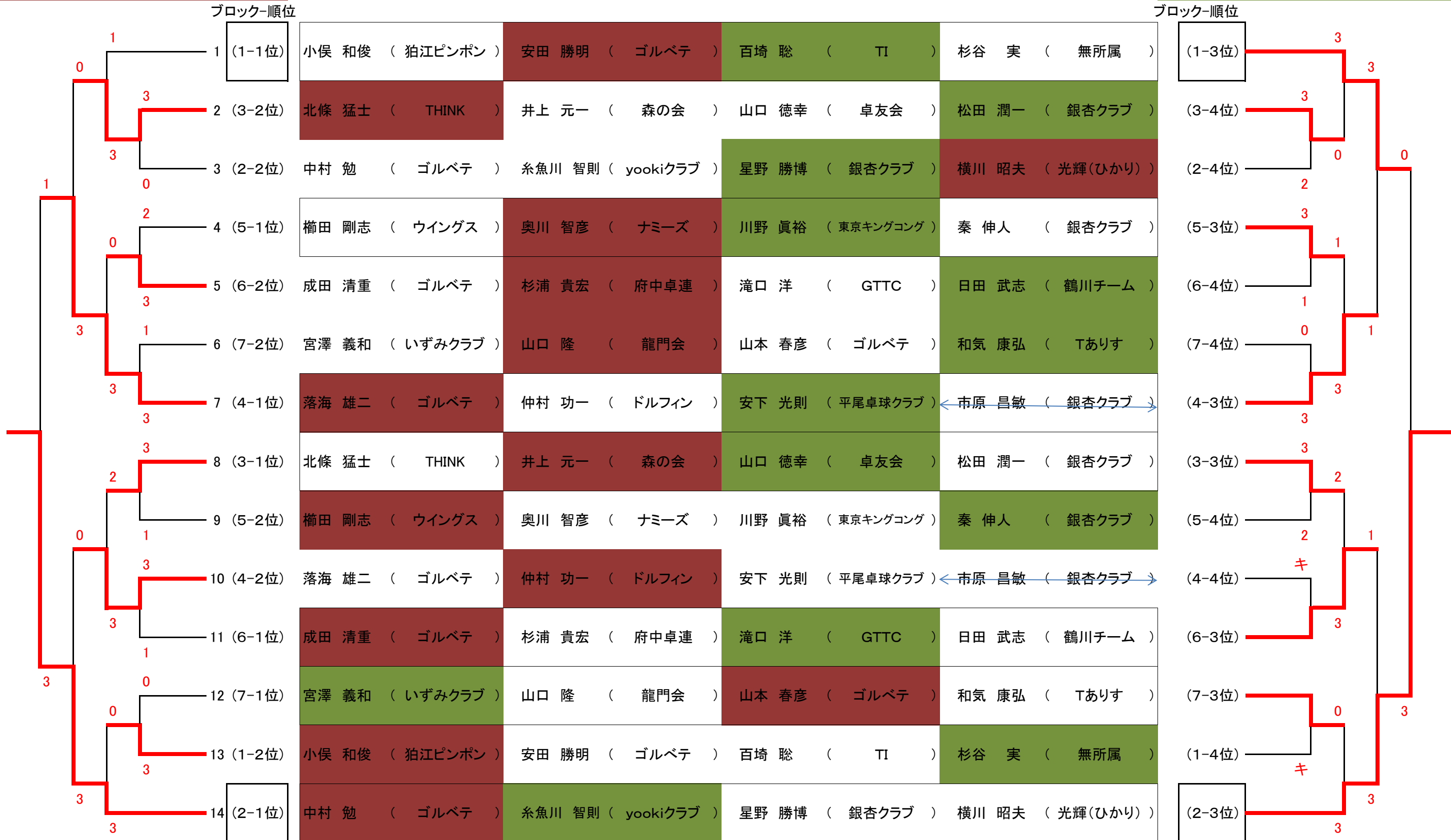

50才男子の部

決勝トーナメント(1位・2位)

3位以下トーナメント

ブロック-順位

ブロック-順位

	1 (1-1位)	赤羽 芳彦 (信号器材)	田畑 純一 (東芝)	金井 公則 (JTC)	栗山 昭治 (いずみクラブ)
	2 (7-2位)	杉木 浩行 (ゴルベテ)	藤田 寿一 (森の会)	野村 昌俊 (クローバー)	永野 陽一 (府中どんぐり会)
	3 (2-2位)	望月 進一 (府中勤福)	← 山下 乃武 (ゴルベテ) →	今村 有紀 (つづきTC)	久保田 俊三 (狛江ピンポン)
	4 (8-1位)	佐藤 法雄 (森の会)	浜川 実 (アスターズ)	← 竹村 和久 (武蔵野エンドレス) →	大澤 秀正 (T. T. フレンズ)
	5 (5-1位)	安達 正男 (稲城卓連)	滝沢 秀樹 (ゴルベテ)	中村 浩和 (幡ヶ谷クラブ)	斉藤 実 (八小同好会)
	6 (3-2位)	白津 豊久 (森の会)	山田 泰彦 (ゴルベテ)	兼子 龍男 (稲城卓友会)	富永 和己 (世田谷クラブ)
	7 (6-2位)	市川 岳 (ゴルベテ)	小林 有ニ (つづきTC)	富田 力 (麦クラブ)	鈴木 克彦 (城南信用金庫)
	8 (4-1位)	深津 隆二 (連雀クラブ)	小林 博 (森の会)	榎本 光政 (飛田給)	松本 勇一 (银杏クラブ)
	9 (3-1位)	白津 豊久 (森の会)	山田 泰彦 (ゴルベテ)	兼子 龍男 (稲城卓友会)	富永 和己 (世田谷クラブ)
	10 (5-2位)	安達 正男 (稲城卓連)	滝沢 秀樹 (ゴルベテ)	中村 浩和 (幡ヶ谷クラブ)	斉藤 実 (八小同好会)
	11 (4-2位)	深津 隆二 (連雀クラブ)	小林 博 (森の会)	榎本 光政 (飛田給)	松本 勇一 (银杏クラブ)
	12 (6-1位)	市川 岳 (ゴルベテ)	小林 有ニ (つづきTC)	富田 力 (麦クラブ)	鈴木 克彦 (城南信用金庫)
	13 (7-1位)	杉木 浩行 (ゴルベテ)	藤田 寿一 (森の会)	野村 昌俊 (クローバー)	永野 陽一 (府中どんぐり会)
	14 (1-2位)	赤羽 芳彦 (信号器材)	田畑 純一 (東芝)	金井 公則 (JTC)	栗山 昭治 (いずみクラブ)
	15 (8-2位)	佐藤 法雄 (森の会)	浜川 実 (アスターズ)	← 竹村 和久 (武蔵野エンドレス) →	大澤 秀正 (T. T. フレンズ)
	16 (2-1位)	望月 進一 (府中勤福)	← 山下 乃武 (ゴルベテ) →	今村 有紀 (つづきTC)	久保田 俊三 (狛江ピンポン)

	(1-3位)	3
	(7-4位)	3
	(2-4位)	0
	(8-3位)	キ
	(5-3位)	3
	(3-4位)	1
	(6-4位)	3
	(4-3位)	0
	(3-3位)	1
	(5-4位)	3
	(4-4位)	0
	(6-3位)	3
	(7-3位)	1
	(1-4位)	3
	(8-4位)	0
	(2-3位)	キ

60才男子の部

決勝トーナメント(1位・2位)

3位以下トーナメント

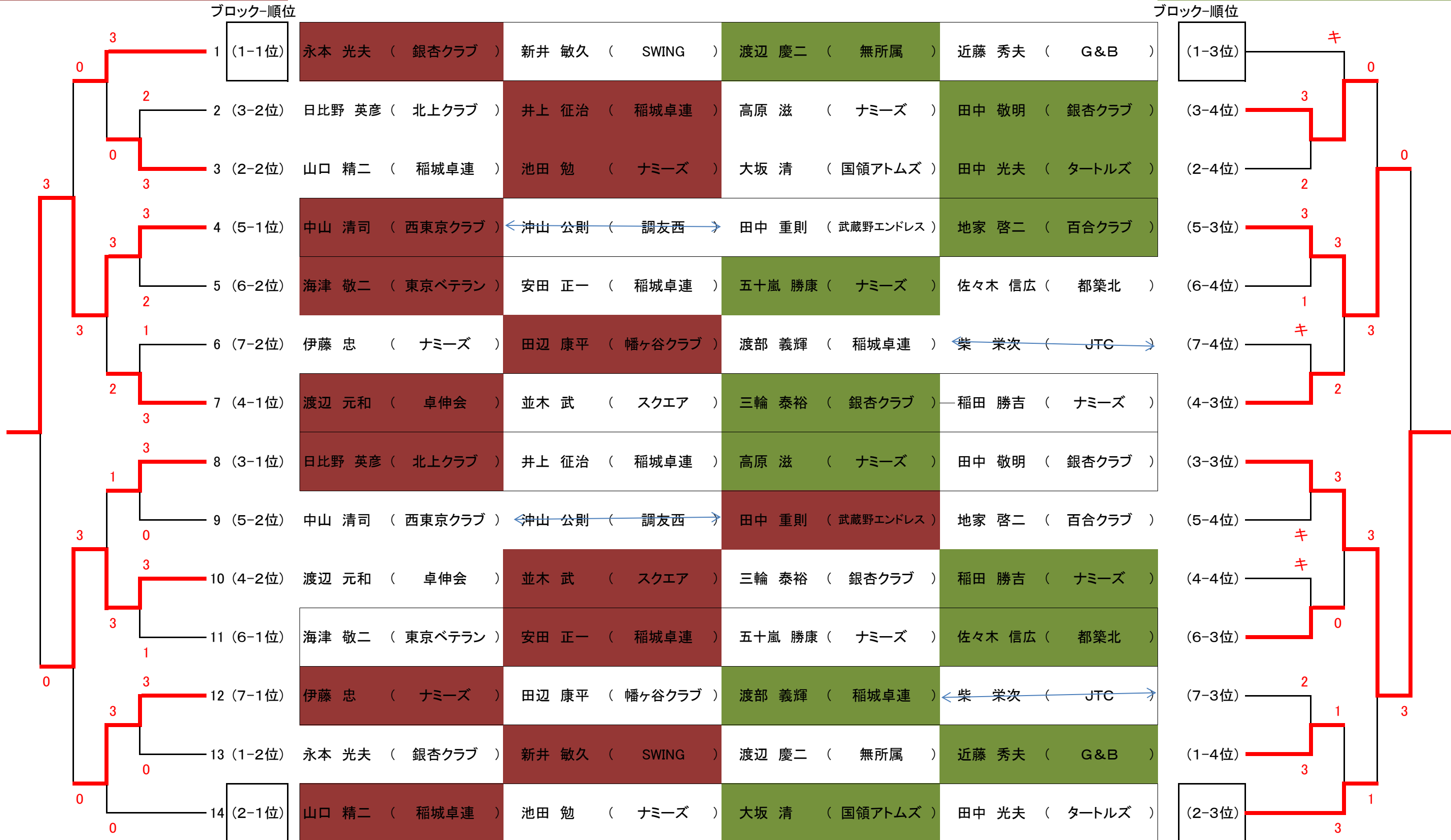

70才男子の部

決勝トーナメント(1位・2位)

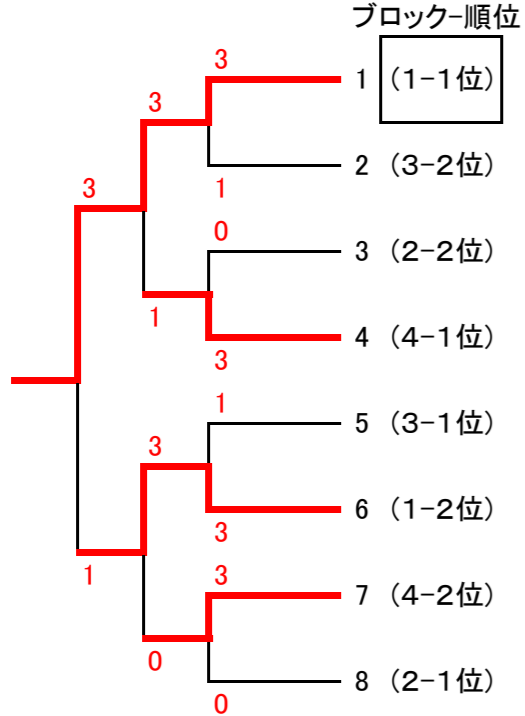

小澤 薫 (多摩スポーツクラブ)	柳 輝男 (T.T.フレンズ)	木村 和彦 (ウイングス)	金澤 剛哉 (稲城卓連)
宮永 直志 (東京ベテラン)	並木 良介 (T.T.フレンズ)	山下 昭平 (银杏クラブ)	松浦 輝 (アスターズ)
菊宿 悟 (中原クラブ)	阿部 忠 (アルファ21)	浅野 秀次郎 (T.T.フレンズ)	満井 司郎 (無所属)
島田 治一 (卓翠会)	大滝 泰 (日吉TTC)	内山 恒光 (稲城卓連)	檀上 卓爾 (セタクラブ)
宮永 直志 (東京ベテラン)	並木 良介 (T.T.フレンズ)	山下 昭平 (银杏クラブ)	松浦 輝 (アスターズ)
小澤 薫 (多摩スポーツクラブ)	柳 輝男 (T.T.フレンズ)	木村 和彦 (ウイングス)	金澤 剛哉 (稲城卓連)
島田 治一 (卓翠会)	大滝 泰 (日吉TTC)	内山 恒光 (稲城卓連)	檀上 卓爾 (セタクラブ)
菊宿 悟 (中原クラブ)	阿部 忠 (アルファ21)	浅野 秀次郎 (T.T.フレンズ)	満井 司郎 (無所属)

3位以下トーナメント

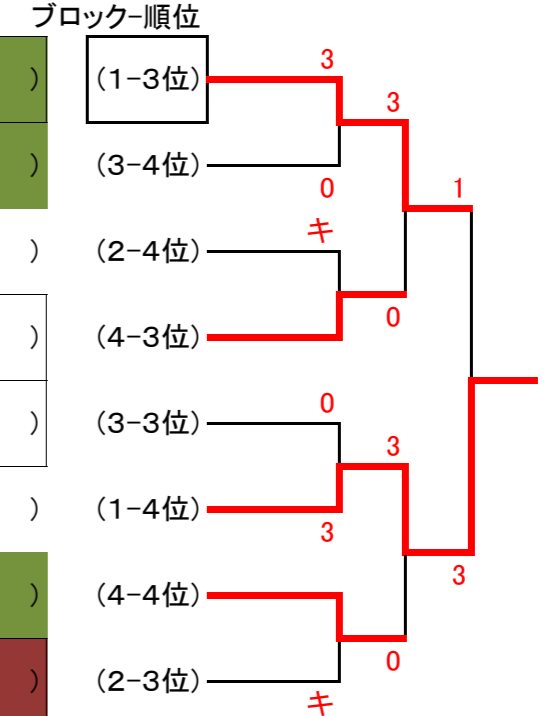

70才女子の部

決勝トーナメント(1位・2位)

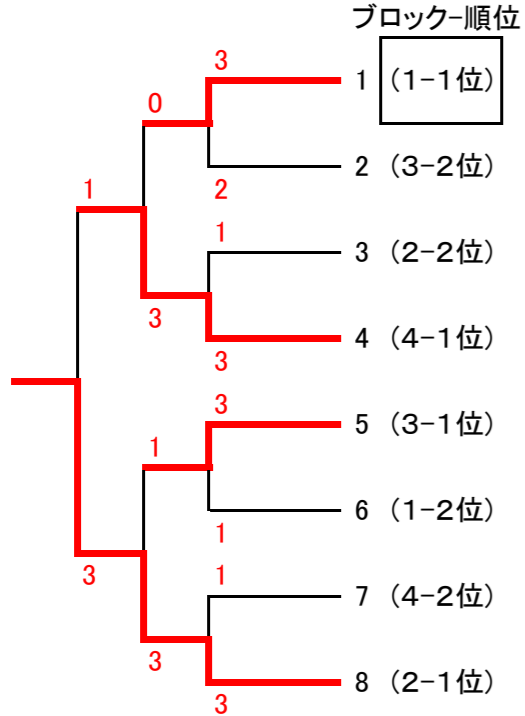

井上 美代 (福生サタデー)	石曾根 多美子 (幡ヶ谷クラブ)	高崎 弘子 (東京ベテラン会)	野村 愛子 (あじさい)
千代 絢子 (大野中)	大須賀 順子 (田園クラブ)	阿部 洋子 (無所属)	堀 弘子 (野川クラブ)
西本 和子 (しらとり)	杉原 良子 (メリ・ガーネット)	小林 宣子 (幡ヶ谷クラブ)	五十嵐 澄子 (おりおん)
小林 勝子 (大野中)	樋渡 千恵子 (中原クラブ)	田淵 君江 (富士クラブ)	今村 好江 (野川クラブ)
千代 絢子 (大野中)	大須賀 順子 (田園クラブ)	阿部 洋子 (無所属)	堀 弘子 (野川クラブ)
井上 美代 (福生サタデー)	石曾根 多美子 (幡ヶ谷クラブ)	高崎 弘子 (東京ベテラン会)	野村 愛子 (あじさい)
小林 勝子 (大野中)	樋渡 千恵子 (中原クラブ)	田淵 君江 (富士クラブ)	今村 好江 (野川クラブ)
西本 和子 (しらとり)	杉原 良子 (メリ・ガーネット)	小林 宣子 (幡ヶ谷クラブ)	五十嵐 澄子 (おりおん)

3位以下トーナメント

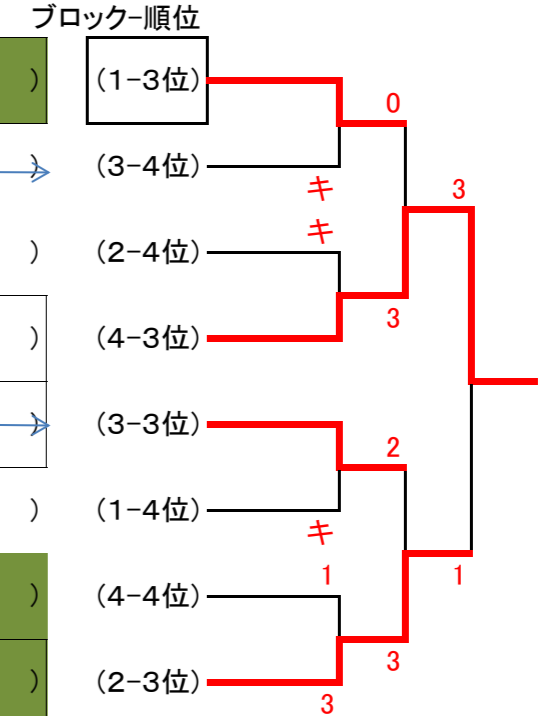

一般女子の部

決勝トーナメント(1位・2位)

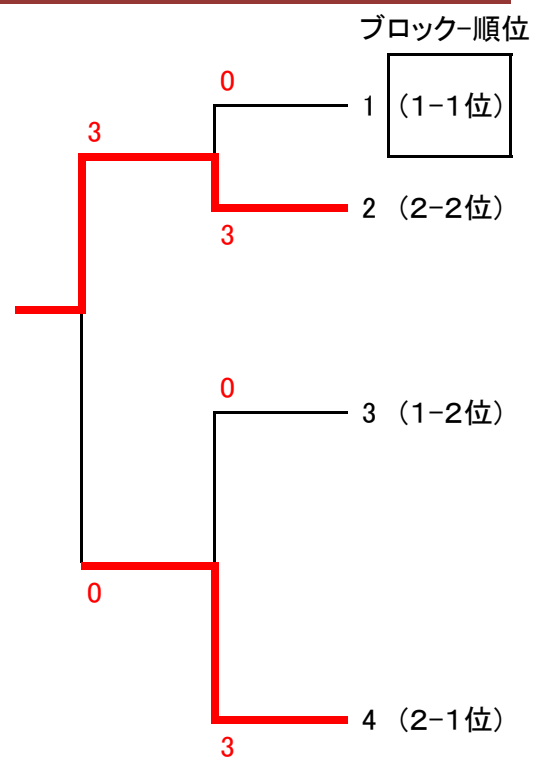

ブロック-順位

1 (1-1位)	横山 仁美 (THINK)	長木 美緒 (東京大学)	都甲 梓 (東京大学)	田舩 ひろ乃 (卓球三昧)					
2 (2-2位)	玉岡 遥 (東京大学)	前田 純子 (横浜国立大学)	平山 智香子 (東京大学)	菅原 奈津子 (百合クラブ)					
3 (1-2位)	横山 仁美 (THINK)	長木 美緒 (東京大学)	都甲 梓 (東京大学)	田舩 ひろ乃 (卓球三昧)					
	玉岡 遥 (東京大学)	前田 純子 (横浜国立大学)	平山 智香子 (東京大学)	菅原 奈津子 (百合クラブ)					
4 (2-1位)	玉岡 遥 (東京大学)	前田 純子 (横浜国立大学)	平山 智香子 (東京大学)	菅原 奈津子 (百合クラブ)					
				池田 雅美 (つづきTC)					
				池田 雅美 (つづきTC)					

3位以下トーナメント

ブロック-順位

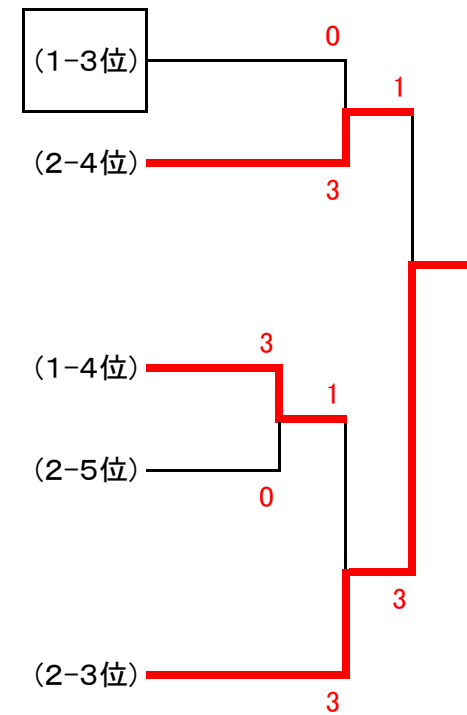

40才女子の部

決勝トーナメント(1位・2位)

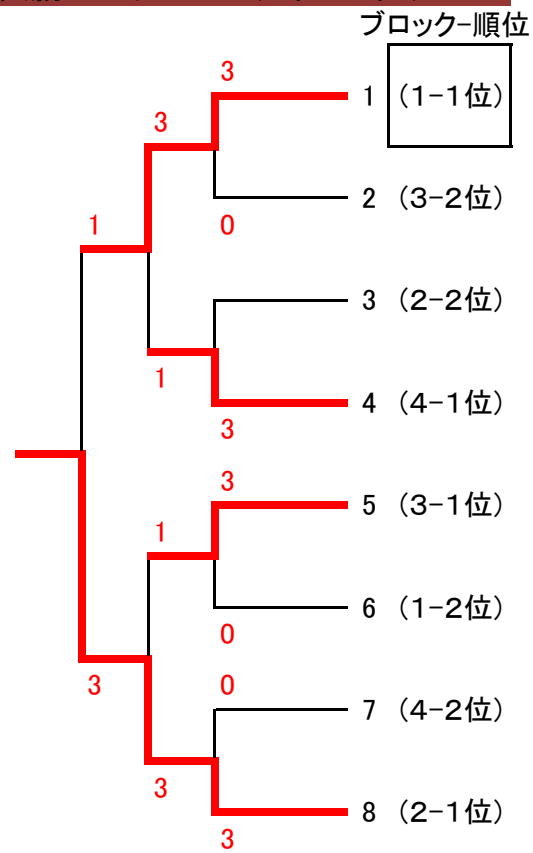

ブロック-順位

1 (1-1位)	村山 由紀子 (稲城卓友会)	箕輪 由美子 (ゴルベテ)	鈴木 佳代子 (無所属)	宮下 直美 (ドルフィン)					
2 (3-2位)	堀江 ちか子 (卓精会)	園田 光子 (銀杏クラブ)	月原 加央里 (東京キングコング)	大園 久美子 (ラブオール)					
3 (2-2位)	出口 悦子 (無所属)	和田 智子 (ゴルベテ)	寒水 洋子 (ABC)	← 富士 かほり (← 尾山台 →)					
4 (4-1位)	谷口 純子 (卓精会)	大塚 由香 (ナチュラル)	高橋 美和子 (さつき)	渡邊 今日子 (KYTTC)					
5 (3-1位)	堀江 ちか子 (卓精会)	園田 光子 (銀杏クラブ)	月原 加央里 (東京キングコング)	大園 久美子 (ラブオール)					
6 (1-2位)	村山 由紀子 (稲城卓友会)	箕輪 由美子 (ゴルベテ)	鈴木 佳代子 (無所属)	宮下 直美 (ドルフィン)					
7 (4-2位)	谷口 純子 (卓精会)	大塚 由香 (ナチュラル)	高橋 美和子 (さつき)	渡邊 今日子 (KYTTC)					
8 (2-1位)	出口 悦子 (無所属)	和田 智子 (ゴルベテ)	寒水 洋子 (ABC)	← 富士 かほり (← 尾山台 →)					

3位以下トーナメント

ブロック-順位

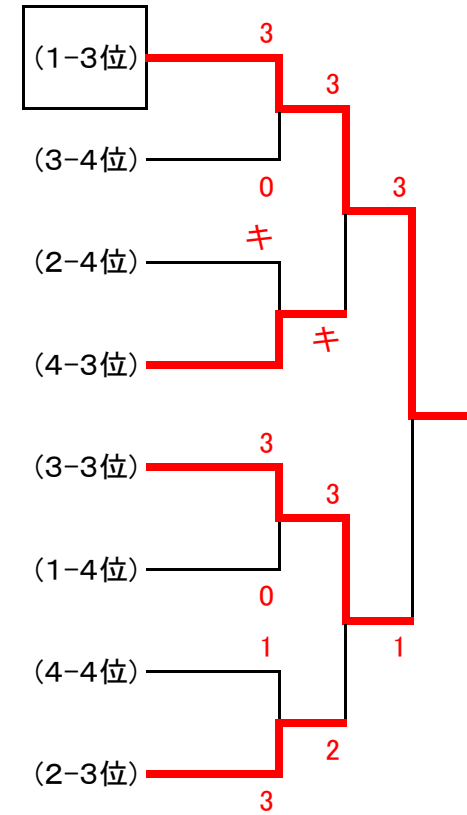

50才女子の部

決勝トーナメント(1位・2位)

3位以下トーナメント

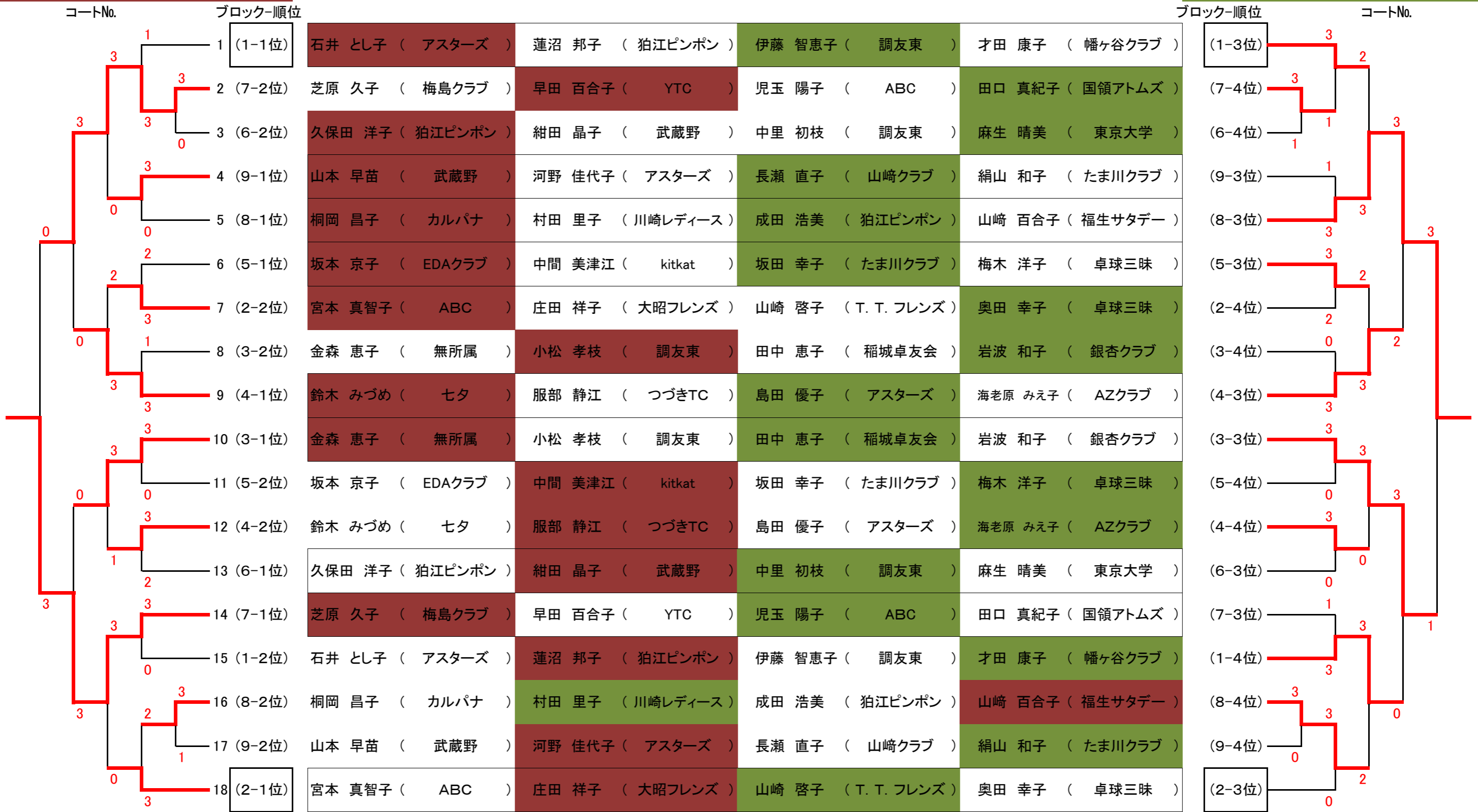

石井 とし子 (アスターズ)	蓮沼 邦子 (狛江ピンポン)	伊藤 智恵子 (調友東)	才田 康子 (幡ヶ谷クラブ)
芝原 久子 (梅島クラブ)	早田 百合子 (YTC)	児玉 陽子 (ABC)	田口 真紀子 (国領アトムズ)
久保田 洋子 (狛江ピンポン)	紺田 晶子 (武蔵野)	中里 初枝 (調友東)	麻生 晴美 (東京大学)
山本 早苗 (武蔵野)	河野 佳代子 (アスターズ)	長瀬 直子 (山崎クラブ)	絹山 和子 (たま川クラブ)
桐岡 昌子 (カルパナ)	村田 里子 (川崎レディース)	成田 浩美 (狛江ピンポン)	山崎 百合子 (福生サタデー)
坂本 京子 (EDAクラブ)	中間 美津江 (kitkat)	坂田 幸子 (たま川クラブ)	梅木 洋子 (卓球三昧)
宮本 真智子 (ABC)	庄田 祥子 (大昭フレンズ)	山崎 啓子 (T. T. フレンズ)	奥田 幸子 (卓球三昧)
金森 恵子 (無所属)	小松 孝枝 (調友東)	田中 恵子 (稲城卓友会)	岩波 和子 (銀杏クラブ)
鈴木 みづめ (七夕)	服部 静江 (つづきTC)	島田 優子 (アスターズ)	海老原 みえ子 (AZクラブ)
金森 恵子 (無所属)	小松 孝枝 (調友東)	田中 恵子 (稲城卓友会)	岩波 和子 (銀杏クラブ)
坂本 京子 (EDAクラブ)	中間 美津江 (kitkat)	坂田 幸子 (たま川クラブ)	梅木 洋子 (卓球三昧)
鈴木 みづめ (七夕)	服部 静江 (つづきTC)	島田 優子 (アスターズ)	海老原 みえ子 (AZクラブ)
久保田 洋子 (狛江ピンポン)	紺田 晶子 (武蔵野)	中里 初枝 (調友東)	麻生 晴美 (東京大学)
芝原 久子 (梅島クラブ)	早田 百合子 (YTC)	児玉 陽子 (ABC)	田口 真紀子 (国領アトムズ)
石井 とし子 (アスターズ)	蓮沼 邦子 (狛江ピンポン)	伊藤 智恵子 (調友東)	才田 康子 (幡ヶ谷クラブ)
桐岡 昌子 (カルパナ)	村田 里子 (川崎レディース)	成田 浩美 (狛江ピンポン)	山崎 百合子 (福生サタデー)
山本 早苗 (武蔵野)	河野 佳代子 (アスターズ)	長瀬 直子 (山崎クラブ)	絹山 和子 (たま川クラブ)
宮本 真智子 (ABC)	庄田 祥子 (大昭フレンズ)	山崎 啓子 (T. T. フレンズ)	奥田 幸子 (卓球三昧)

60才女子の部

決勝トーナメント(1位・2位)

コートNo. ブロック-順位

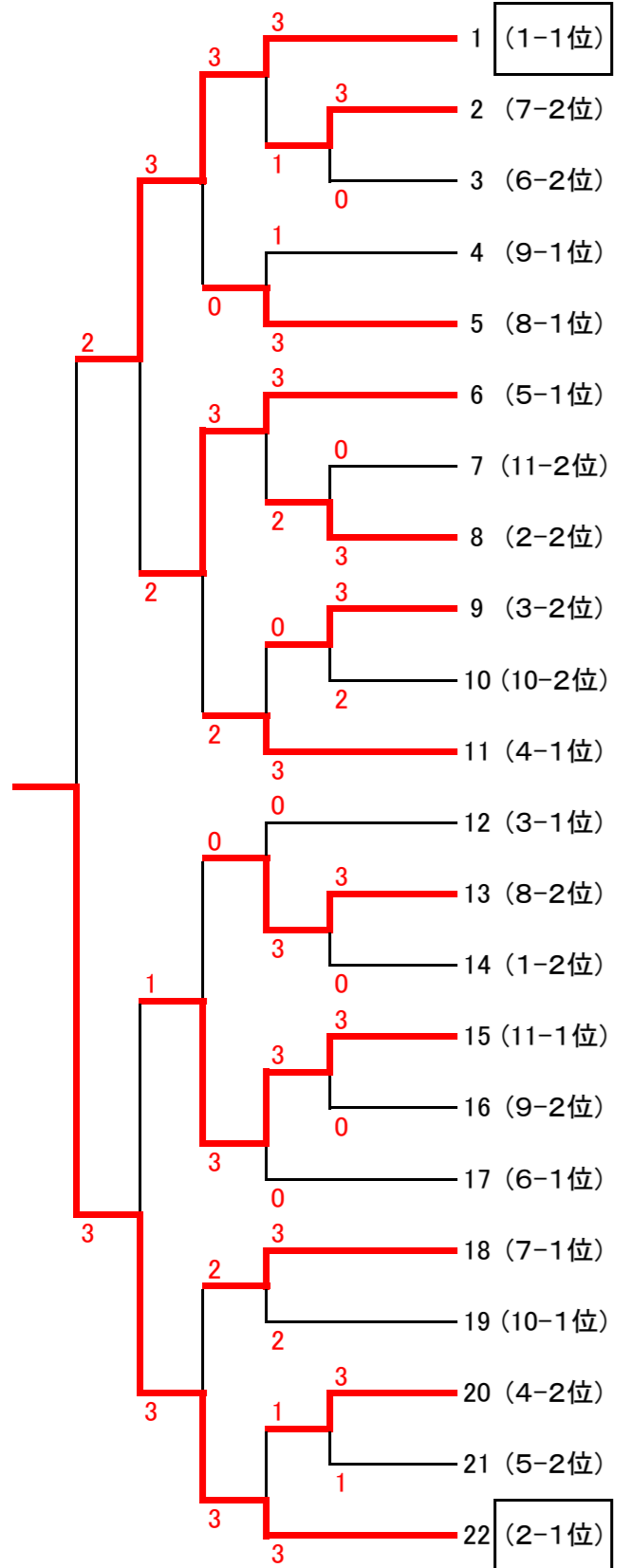

土屋 幸子 (ウイステリア)	←本橋 律子 (アスターズ)→	村山 彩子 (ツインズ)	遠藤 朝子 (あじさい)
齊郷 陽子 (七夕)	越智 正子 (武蔵野)	三善 陽子 (百合クラブ)	高田 タキ子 (都筑北)
中村 清江 (柏野)	伊沢 昭子 (そよかぜ)	渡辺 悦子 (無所属)	杉浦 栄子 (フレッシュ)
並木 一枝 (スクエア)	岸 ヨリ子 (凌友クラブ)	阿部 綾子 (都筑北)	下平 満代 (七夕)
仁尾 章子 (七夕)	佐々木 道子 (カルパナ)	本田 信子 (ツインズ)	島崎 映美 (無所属)
矢田部 節子 (ウイステリア)	水橋 光江 (すずらん)	岡田 陽子 (富士クラブ)	←内田 滝子 (花水木)→
仙石 陽子 (花水木)	高橋 いく代 (カルパナ)	佐々木 葉子 (AZクラブ)	川村 とみ子 (パンジー)
高松 純子 (飛行船)	田辺 千代子 (幡ヶ谷クラブ)	日笠 久子 (ウエルカム)	桑名 佳代 (タートルズ)
小川 好子 (幡ヶ谷クラブ)	近藤 くに子 (G&B)	村上 理恵 (いずみクラブ)	松岡 睦子 (ツインズ)
田中 快枝 (武蔵野エンドレス)	神谷 恵美子 (卓伸会)	佐藤 とき子 (町田ザルツ)	服部 佐和子 (七夕)
上治 博美 (すずらん)	佐藤 宏子 (ウイステリア)	中川 みち子 (鶴川チーム)	佐々木 喜代子 (七夕)
小川 好子 (幡ヶ谷クラブ)	近藤 くに子 (G&B)	村上 理恵 (いずみクラブ)	松岡 睦子 (ツインズ)
仁尾 章子 (七夕)	佐々木 道子 (カルパナ)	本田 信子 (ツインズ)	島崎 映美 (無所属)
土屋 幸子 (ウイステリア)	←本橋 律子 (アスターズ)→	村山 彩子 (ツインズ)	遠藤 朝子 (あじさい)
仙石 陽子 (花水木)	高橋 いく代 (カルパナ)	佐々木 葉子 (AZクラブ)	川村 とみ子 (パンジー)
並木 一枝 (スクエア)	岸 ヨリ子 (凌友クラブ)	阿部 綾子 (都筑北)	下平 満代 (七夕)
中村 清江 (柏野)	伊沢 昭子 (そよかぜ)	渡辺 悦子 (無所属)	杉浦 栄子 (フレッシュ)
齊郷 陽子 (七夕)	越智 正子 (武蔵野)	三善 陽子 (百合クラブ)	高田 タキ子 (都筑北)
田中 快枝 (武蔵野エンドレス)	神谷 恵美子 (卓伸会)	佐藤 とき子 (町田ザルツ)	服部 佐和子 (七夕)
上治 博美 (すずらん)	佐藤 宏子 (ウイステリア)	中川 みち子 (鶴川チーム)	佐々木 喜代子 (七夕)
矢田部 節子 (ウイステリア)	水橋 光江 (すずらん)	岡田 陽子 (富士クラブ)	←内田 滝子 (花水木)→
高松 純子 (飛行船)	田辺 千代子 (幡ヶ谷クラブ)	日笠 久子 (ウエルカム)	桑名 佳代 (タートルズ)

3位以下トーナメント

ブロック-順位

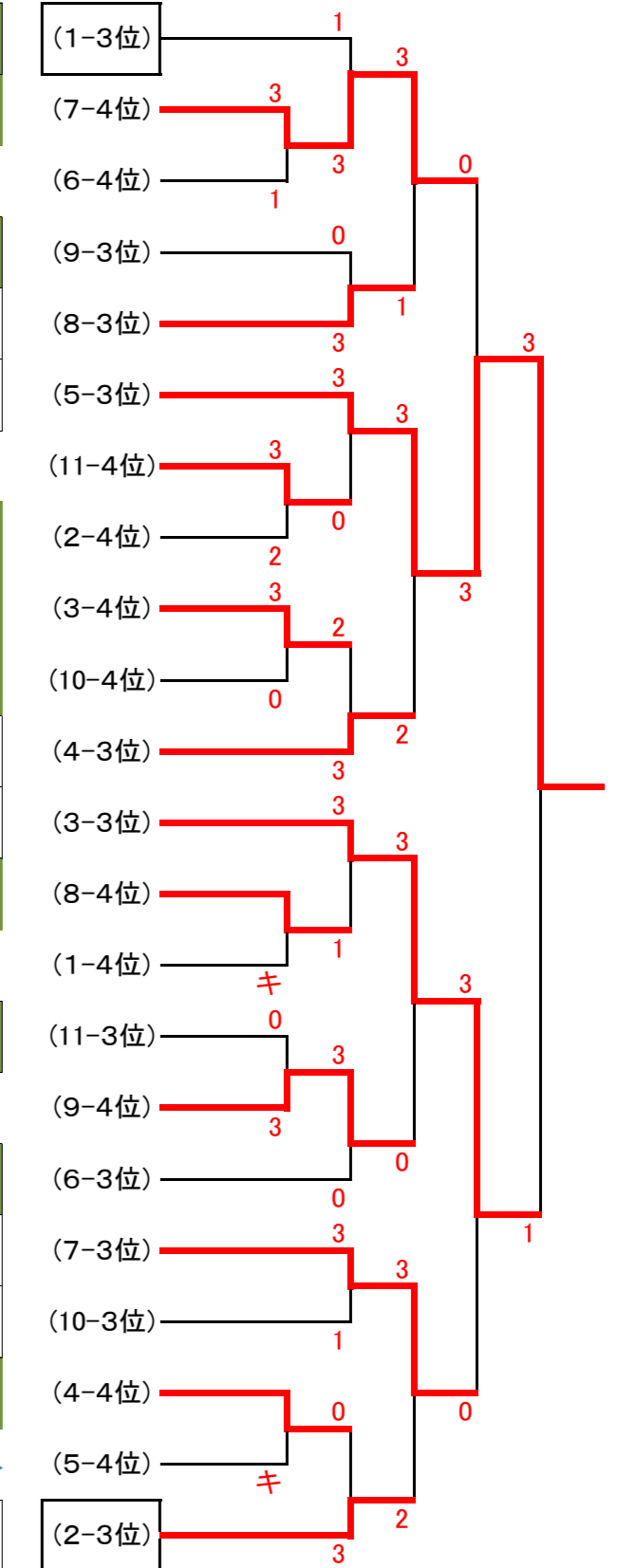

平成24年度 第19回 狛江市オープン卓球大会 上位結果

試合開催日:平成24年2月19日(日) 試合会場:狛江市総合体育館

1 一般男子

優勝 伊藤裕紀(東京大学) 準優勝 田淵拓也(東京大学) 三位 吉田拓磨(駒澤大学) 三位 佐々木雄野(駒澤大学)

2 40才男子

優勝 中村 勉(ゴルベテ) 準優勝 落海雄二(ゴルベテ) 三位 仲村功一(ドルフィン) 三位 北條猛士(THINK)

3 50才男子

優勝 市川 岳(ゴルベテ) 準優勝 杉木浩行(ゴルベテ) 三位 望月進一(府中勤福) 三位 白津豊久(森の会)

4 60才男子

優勝 中山清司(西東京クラブ) 準優勝 並木 武(スクエア) 三位 永本光夫(銀杏クラブ) 三位 伊藤 忠(ナミーズ)

5 70才男子

優勝 小澤 薫(多摩スポーツクラブ) 準優勝 柳 輝男(T.Tフレンズ) 三位 大滝 泰(日吉TTC) 三位 島田治一(卓翠会)

6 一般女子

優勝 玉岡 遥(東京大学) 準優勝 前田純子(横浜国立大学) 三位 横山仁美(THINK) 三位 長木美緒(東京大学)

7 40才女子

優勝 出口悦子(無所属) 準優勝 村山由紀子(稲城卓友会) 三位 堀江ちか子(卓精会) 三位 谷口純子(卓精会)

8 50才女子

優勝 芝原久子(梅島クラブ) 準優勝 早田百合子(YTC) 三位 金森恵子(無所属) 三位 鈴木みづめ(七夕)

9 60才女子

優勝 高松純子(飛行船) 準優勝 土屋幸子(ウイステリア) 三位 高橋いく代(カルパナ) 三位 矢田部節子(ウイステリア)

10 70才女子

優勝 西本和子(しらとり) 準優勝 小林勝子(大野中) 三位 千代絢子(大野中) 三位 井上美代(福生サタデー)

平成24年度 第19回 狛江市オープン卓球大会 下位結果

試合開催日:平成24年2月19日(日) 試合会場:狛江市総合体育館

1 一般男子

優勝 雪本修一(狛江ピンポン愛好会) 準優勝 宮寺克典(帝京大学) 三位 清水健次(帝京大学) 三位 天野雄斗(帝京大学)

2 40才男子

優勝 糸魚川智則(Yookiクラブ) 準優勝 百崎 聡(T-1クラブ) 三位 滝口 洋(GTTC) 三位 安下光則(平尾卓球クラブ)

3 50才男子

優勝 赤羽芳彦(信号機材) 準優勝 藤田寿一(森の会) 三位 富田 力(麦クラブ) 三位 兼子龍男(稲城卓友会)

4 60才男子

優勝 高原 滋(ナミーズ) 準優勝 地家啓二(百合クラブ) 三位 大坂 清(国領アトムズ) 三位 田中敬明(銀杏クラブ)

5 70才男子

優勝 木村和彦(ウイングス) 準優勝 金澤剛哉(稲城卓連) 三位 檀上卓爾(七タクラブ) 三位 内山恒光(稲城卓連)

6 一般女子

優勝 菅原奈津子(百合クラブ) 準優勝 池田雅美(つづきTC) 三位 都甲 梓(東京大学) 三位 田舛ひろ乃(卓球三昧)

7 40才女子

優勝 鈴木佳代子(無所属) 準優勝 月原加央里(東京キングコング) 三位 高橋美和子(さつき) 三位 寒水洋子(ABC)

8 50才女子

優勝 成田浩美(狛江ピンポン愛好会) 準優勝 田中恵子(稲城卓友会) 三位 島田優子(アスターズ) 三位 才田康子(幡ヶ谷クラブ)

9 60才女子

優勝 水橋光江(すずらん) 準優勝 近藤くに子(G&B) 三位 高田タキ子(都筑北) 三位 三善陽子(百合クラブ)

10 70才女子

優勝 田淵君江(富士クラブ) 準優勝 五十嵐澄子(おりおん) 三位 野村愛子(あじさい) 三位 阿部洋子(無所属)